



DSハンガードアー

軽量ハンガードアー・軽量電動ハンガードアー



大和シッター株式会社

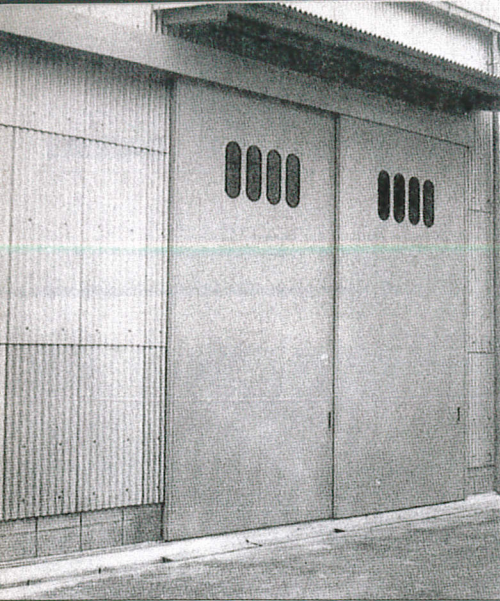

広い開口部をスピーディ・スムーズ開閉

倉庫や工場などの広い開口部に適したハンガータイプの軽量ハンガードア。大型開口部に合わせて2連・4連と連結した場合でも、小さな力で軽々と開閉できます。大型車輛の出入、製品や資材の搬入・搬出もスムーズになり作業効率も高まります。また、強度・耐久性・耐風性に優れていますのでガード機能も万全です。

DSハンガーの特長

1. 大きなドアでも小さな力で軽く開閉

高くてもワイドなドアも軽々と開閉します。工場や倉庫などの大型開口部に最適です。

2. 軽くて強い乙種防火戸

A型パネル材は0.8tの溶融亜鉛メッキ鋼板を使用していますので、乙種防火戸としてもご利用いただけます。

B型パネルは0.5tのスラットと枠材一体化リブ工法により強度が増す組立加工としました。

3. 短納期・低コスト

ユニット化した構成部材を工場加工し、現場では組み立てるだけです。短時間でできあがります。ユニット方式により品質が安定し、しかも、短納期・低コストを実現しました。

4. 抜群の耐久性

品質の良い溶融亜鉛メッキ鋼板を用いた加工を施していますので、耐久性も高く、また、風圧荷重60kg/m²に耐える強さを誇ります。

5. 屋内の採光を高める明り窓

ドアパネルに屋内に光を採り入れるための明り窓が取り付けられます。丸窓・角窓などご要望や条件にあわせて設置いたします。(オプション)
※現在のところA型パネルのみに使用

6. 風塵をシャットアウト

建物とドアのすき間に防塵用ネオプレンゴムを取り付けますと、風やほこりの侵入を防止することができます。(オプション)

スラット断面形状 (A型パネル)

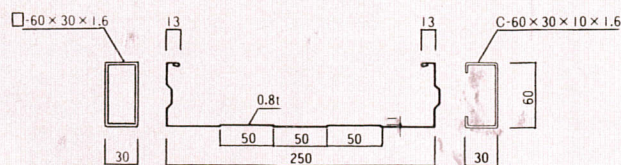

スラットには0.8mmの溶融亜鉛メッキ鋼板を使用しています。耐久性・耐食性・耐候性に優れた素材に、更に強度を増すための加工を加えました。

スラット断面形状 (B型パネル)

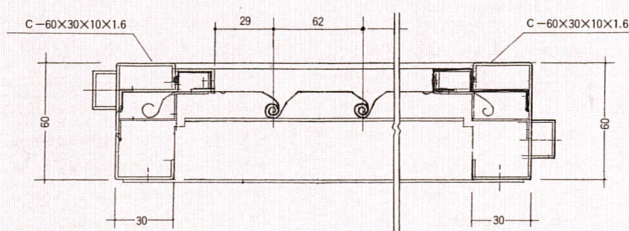

スラットと枠材一体化の抱合リブ工法により、強度が増す組立加工としました。よって、スラットは0.5mmのカラー鋼板を使用し軽量化にしました。

■ 施錠装置

● 丸落し錠前

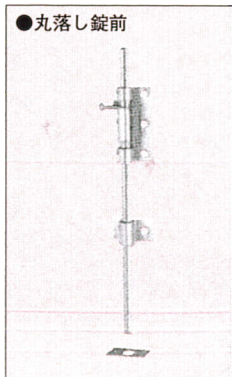

● 外部・内部掛金 (片側1ヶ所オプション)

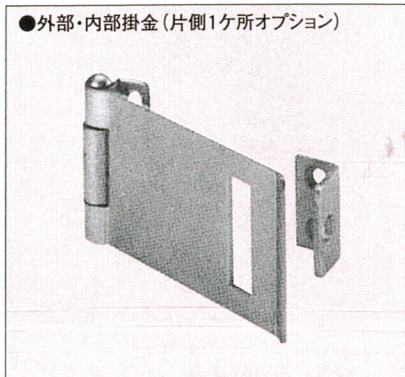

● ダブルカンヌキ (オプション)

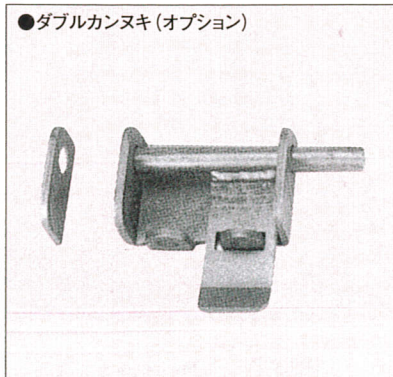

● くくり戸施錠

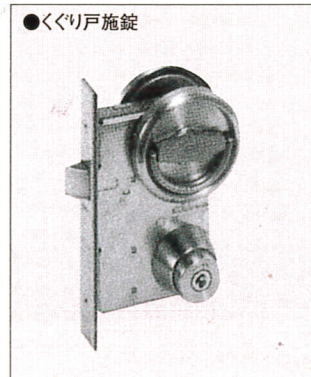

納まり図

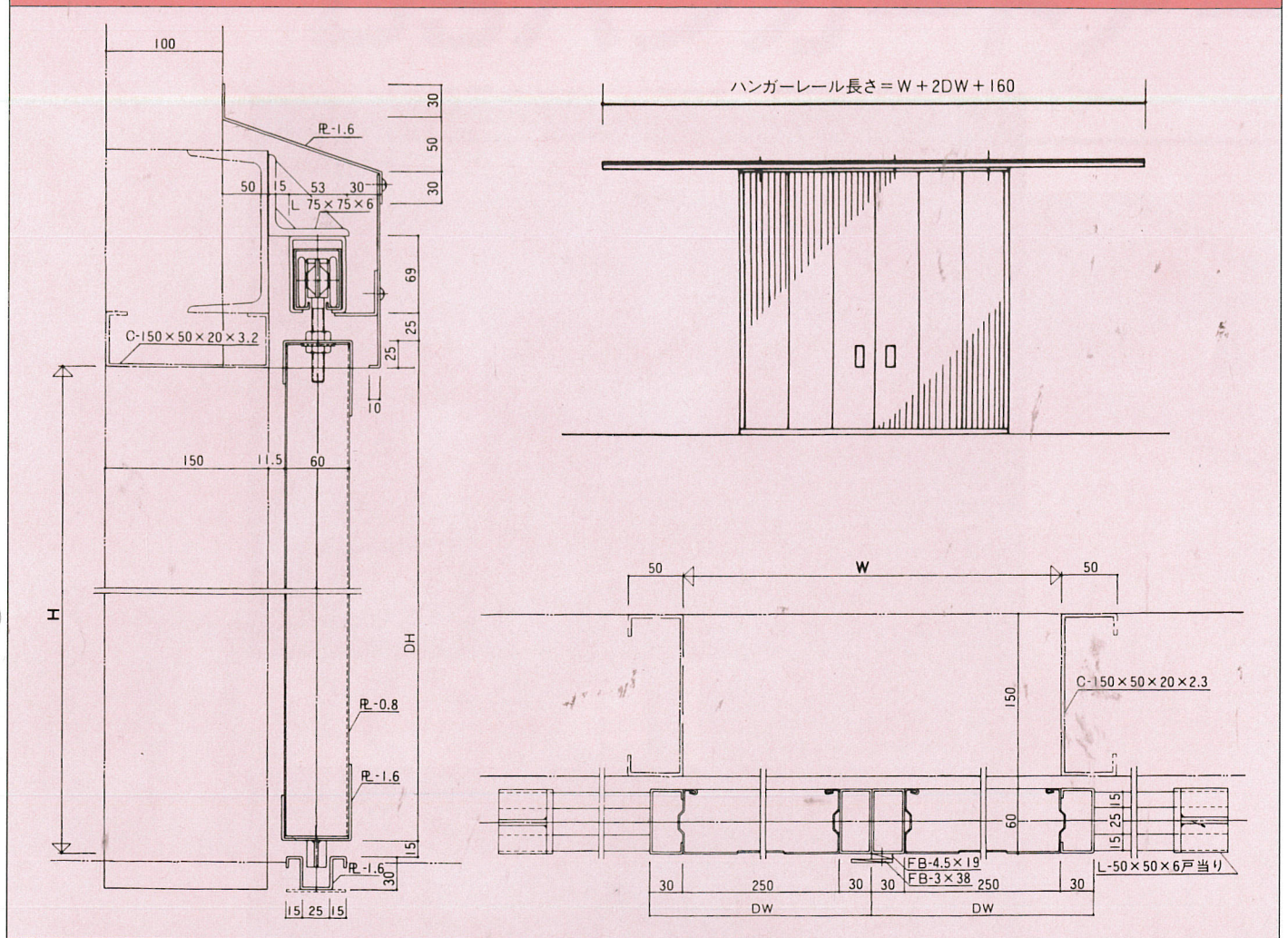

ハンガーレール寸法表

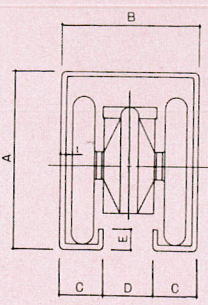

ハンガーレール ハンガーローラ	板厚t	単位/mm				
		A	B	C	D	E
# 3	1.6	57	44	14	16	6.5
# 4	2.3	71	54	17.5	19	8.5

設計範囲

■設計上のご注意
右のグラフはDSハンガーのドア1枚当りの設計範囲です。複数枚の納まりの場合は、範囲内組合せにより設計してください。

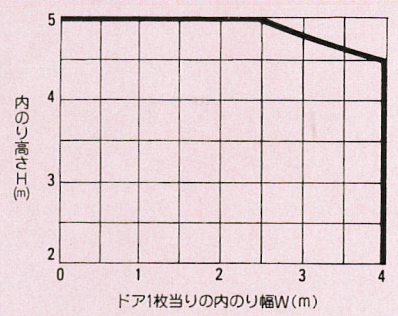

オプション

●明り窓〈丸窓〉

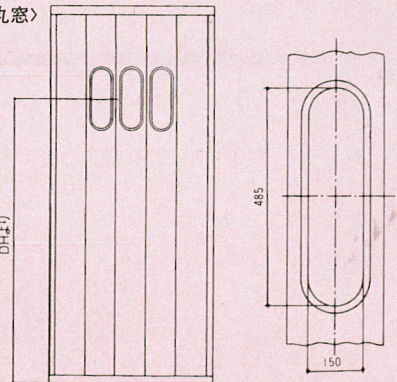

〈角窓〉

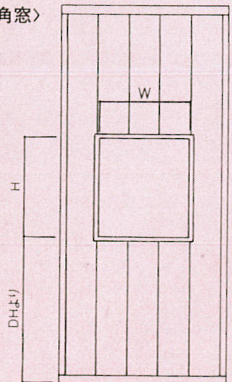

●くぐり戸

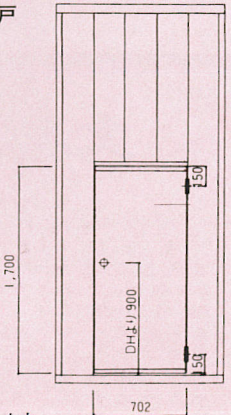

●取付け位置・枚数はご相談により製作いたします。 ●サイズ・取付け位置はご相談により製作いたします。
※丸窓・角窓はA型パネル使用、B型パネルには使用出来ません。

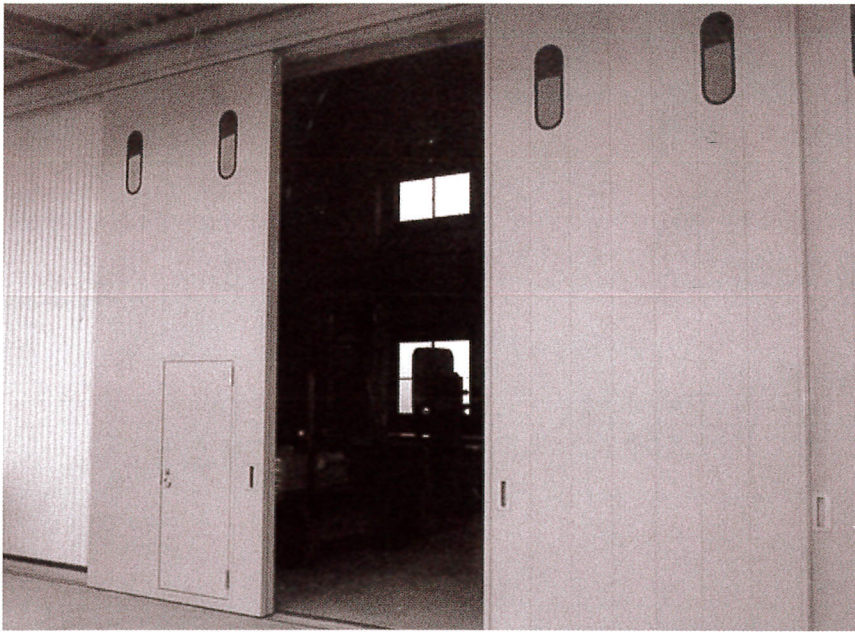
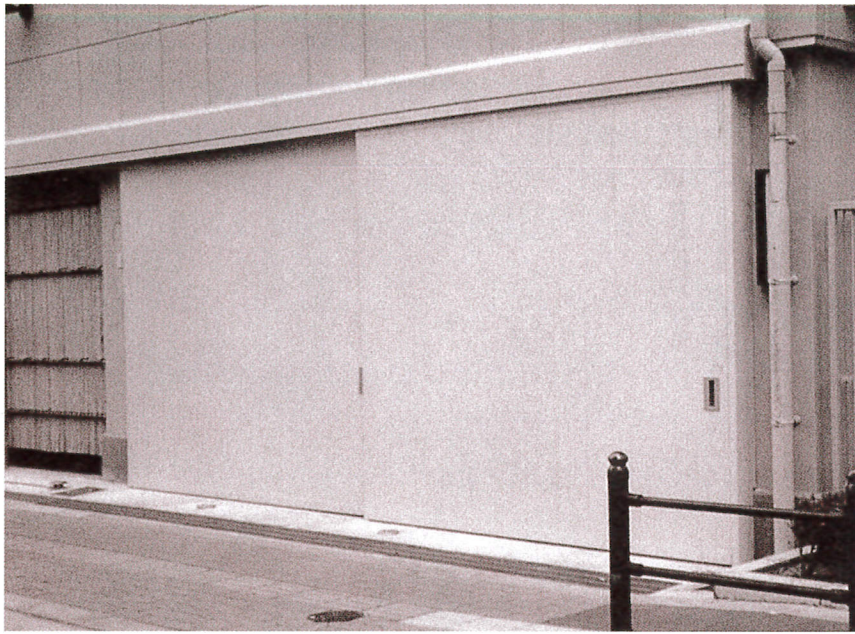

大和シッター株式会社

<http://www5.ocn.ne.jp/~daiwanet/> E-mail:daiwa@vesta.ocn.ne.jp

本 社	堺市西区鳳東町7丁820番地	☎593-8324	☎072-272-1561(代)
営 業 本 部	東大阪市西堤本通東1丁目1-1	☎577-0045	☎06-6789-6151(代)
大 阪 支 店	東大阪市西堤本通東1丁目1-1	☎577-0045	☎06-6789-6151(代)
名 古 屋 支 店	名古屋市天白区鴻の巣2丁目1801番地	☎468-0003	☎052-800-2171(代)
泉 州 地 区 販 売 課	堺市西区鳳東町7丁820番地	☎593-8324	☎072-272-1561(代)
南 河 内 地 区 販 売 課	堺市西区鳳東町7丁820番地	☎593-8324	☎072-272-1561(代)
神 戸 営 業 所	神戸市西区南別府1丁目1-10	☎651-2116	☎078-976-4731(代)
新 潟 営 業 所	新潟県新発田市下新保751番地	☎957-0023	☎0254-24-1323(代)
京 阪 営 業 所	東大阪市西堤本通東1丁目1-1	☎577-0045	☎06-6789-6123
地 方 販 売 課	堺市西区鳳東町7丁820番地	☎593-8324	☎072-272-1561(代)
特 販 部	東大阪市西堤本通東1丁目1-1	☎577-0045	☎06-6789-6151(代)
三 河 販 売	安城市桜町21-25	☎446-0041	☎0566-76-7405
北 陸 サ ー ビ ス	富山市布目南町1376-23	☎930-2233	☎0766-23-6505

本社工場……大阪府堺市／新潟工場……新潟県新発田市

特約店